

# 用户手册

## 红外人员计数器

FP111 (WiFi 版)

# 目录

<b>一、产品结构</b> .....	<b>3</b>
1.1 包装清单 .....	3
1.2 产品尺寸 .....	3
1.3 产品供电 .....	4
1.4 外观功能 .....	4
<b>二、联网配置</b> .....	<b>8</b>
2.1 配置须知 .....	8
2.2 网页联网配置 .....	8
2.3 手机联网配置 .....	10
<b>三、安装指导</b> .....	<b>14</b>
3.1 安装须知 .....	14
3.2 影响准确率的因素 .....	14
3.3 安装方式 .....	14
<b>四、安装步骤</b> .....	<b>15</b>

## 一、产品结构

### 1.1 包装清单



红外客流接收端 (R) \*1



红外客流发射端 (T) \*1



3M 胶 \*4



充电线 \*2



快速指南\*1

⚠ 设备内含 18650 电池 \*4。

⚠ 如果上述物品存在损坏或遗失的情况，请及时联系您的供应商。

### 1.2 产品尺寸

单位：mm

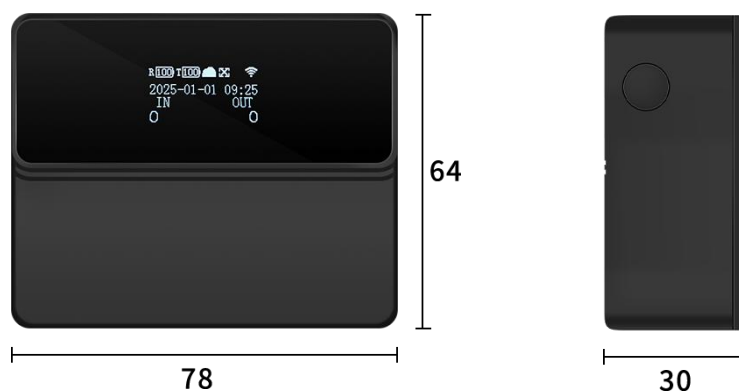

### 1.3 产品供电

灵活供电选择：内置 4 节 18650 电池，支持 Type-C 接口充电与外接电源供电（自备 5V/2A 适配器）。

**⚠ 设备仅支持 18650 电池，电池反接亮灯提醒。**

设备插上 usb 分为三种状态分别为充电中、充电完成、无电池常供电。

- 1、充电中：图标为电池中有闪电图标。
- 2、充电完成：电池图标中显示数字 100。
- 3、常供电：电池图标中显示数字 100。



充电中界面（对码情况下可查看发射端 T 的电量）

### 1.4 外观功能

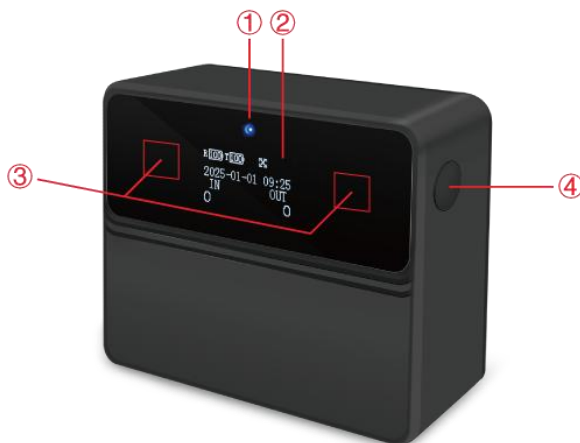

产品接收端 (R)

名称	解释
①LED 指示灯	蓝色指示灯：接收端未接收到发射端信号与电池电量低时，指示灯闪烁。
②OLED 显示屏	按压按键：触发 OLED 屏幕亮屏显示，超过 10 秒无操作时，显示屏自动关闭。
③红外接收模组	接收发射端发出的红外信号。
④按键	短按时：唤醒显示屏； 长按 3S：开启蓝牙，蓝牙图标闪烁； 长按 10S：重启设备。

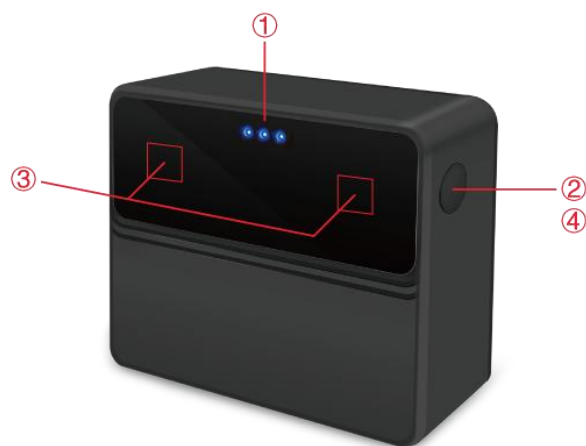

产品发射端 (T)

名称	解释
①状态指示灯	蓝色指示灯：电池电量低时，指示灯闪烁。
②按键	按压 1 次，指示灯 1 颗灯亮，代表档位 1 档； 按压 1 次，指示灯 2 颗灯亮，代表档位 2 档； 按压 1 次，指示灯 3 颗灯亮，代表档位 3 档。
③红外发射模组	发射红外无线信号。
④发射功率切换 (出厂为低功耗，一般不需要变动)	1 档低功耗：默认出厂档位； 2 档中功耗：按键按压 1 次，切换至 2 档，2 颗指示灯闪烁； 3 档高功耗：按键再按压 1 次，切换至 3 档，3 颗指示灯闪烁。

**备注：**功率越高，则表示发射距离越远，设备待机时间也会缩短。

1 档<近距离 >	室内 1-10m	室外 1-6m
2 档<中等距离>	室内 1-12m	室外 1-8m
3 档<长距离>	室内 1-15m	室外 1-9m

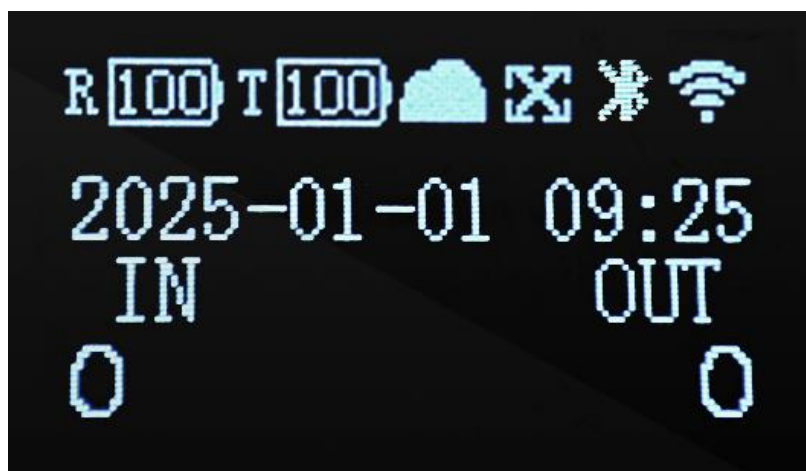

产品屏幕

图案	解释
	IN 代表进人数，OUT 代表出人数。
	R 代表接收端电量，T 代表发射端电量，闪电代表充电中。
	设备屏幕上显示的与平台链接状态图标有三种状态，分别为上传数据成功、平台未绑定设备和上传数据失败。 云朵有上传箭头：代表数据正在上传。 云朵有 X：代表数据上传失败(检查 WiFi 网络/服务器配置)。
	√ 代表与发射端对码成功 X 代表设备失焦
	WiFi 图标分别代表联网成功和 WiFi 联网失败。 连接的 WiFi 强度分为四格，四格为 WiFi 信号最强，1 格为信号最弱。

	<p>ERR: 如果屏幕信号位置为模组未响应图标就表示 mcu 与模组通讯不正常。如果信号位置为无信号那么模组与路由器的 WiFi 连接信号非常弱或者未连接。</p>
	<p>蓝牙图标闪烁代表蓝牙开启, 蓝牙不闪烁代表设备蓝牙已连接。</p> <p>打开关闭蓝牙</p> <p>(1)打开蓝牙 当设备未打开蓝牙, 设备屏幕无蓝牙显示, 此时长按右侧按键 2s 至 8s 设备屏幕将显示蓝牙图标, 松开按键后设备将打开蓝牙。</p> <p>(2)蓝牙连接与未连接判断 蓝牙未被连接状态: 蓝牙打开状态下并且未被连接, 此时屏幕中的蓝牙图标以 1s 的周期显示。 蓝牙被连接状态: 蓝牙打开状态下并且被连接, 此时屏幕中的蓝牙图标将常亮。</p> <p>(3)关闭蓝牙 当设备蓝牙已经打开 (屏幕显示有蓝牙图标), 此时长按右侧按键 2s 至 8s, 屏幕中的图标熄灭, 然后松开按键后设备将关闭蓝牙。</p>
	<p>时间未同步服务器显示默认 2025-01-01 同步时间成功显示服务器时间</p>
	<p>开机界面: 设备上电后会自动开机, 开机后蓝色指示灯将亮 1S 熄灭后屏幕将显示开机界面。FP111 为设备型号, B1.1.009 为设备版本号。SN: XXX 为设备唯一识别码。</p>
	<p>休眠界面: 设备在非营业时间将不会统计, 非营业时间显示图标在第三排“IN”与“OUT”中间。</p>

## 二、联网配置

### 2.1 配置须知

- ❖ **联网配置**：由网页联网配置与手机联网配置组成。
- ❖ 先进行联网配置后再进行设备安装。
- ❖ 配置前需先前往网页绑定设备。**具体步骤参考网页联网配置。**
- ❖ 手机联网配置时，需填写准确的服务器地址、端口。
- ❖ 如设备推送到第三方服务器，请跳过网页配置步骤。

⚠ 网络如果存在任何规则、限制以及 DNS 相关设置，可能会导致设备无法成功连接服务器。

### 2.2 网页联网配置

**步骤 1**：访问云平台 [vf.foorir.cn](https://vf.foorir.cn) 进行账户注册。

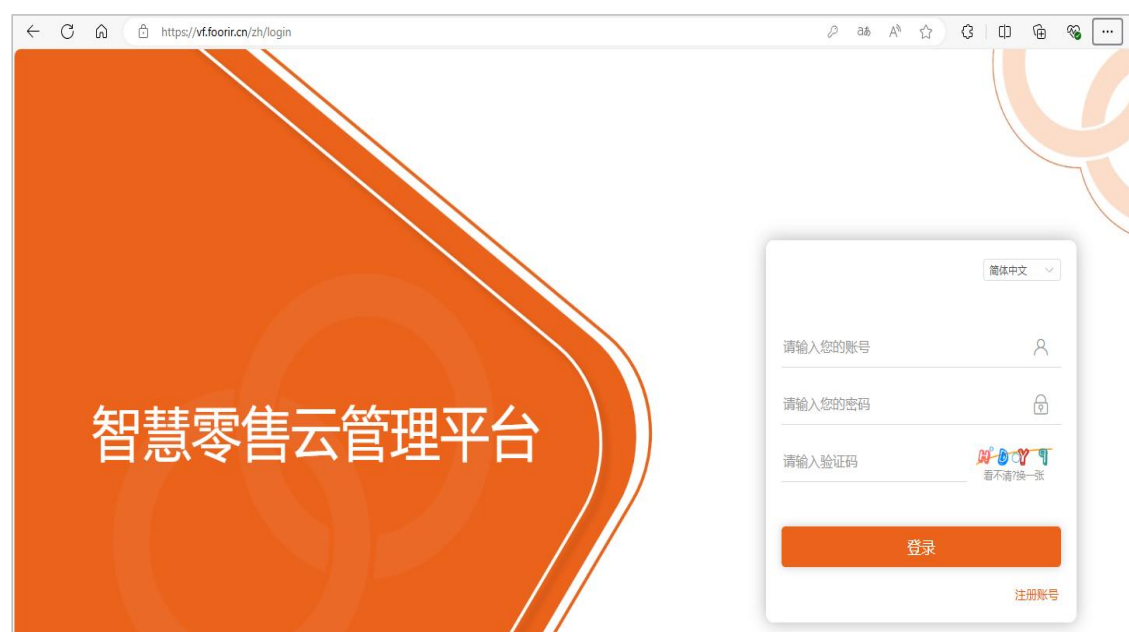

**步骤 2**：添加设备，选择“基础模块->设备管理->新增设备”。

- ⚠ 设备名称建议填写设备安装位置。
- ⚠ 序列号作为设备唯一识别码，需严格按照设备显示序列号填写。
- ⚠ 序列号查看：参考<[开机界面 SN](#)>和接收端背部（打开后壳）标签查看。

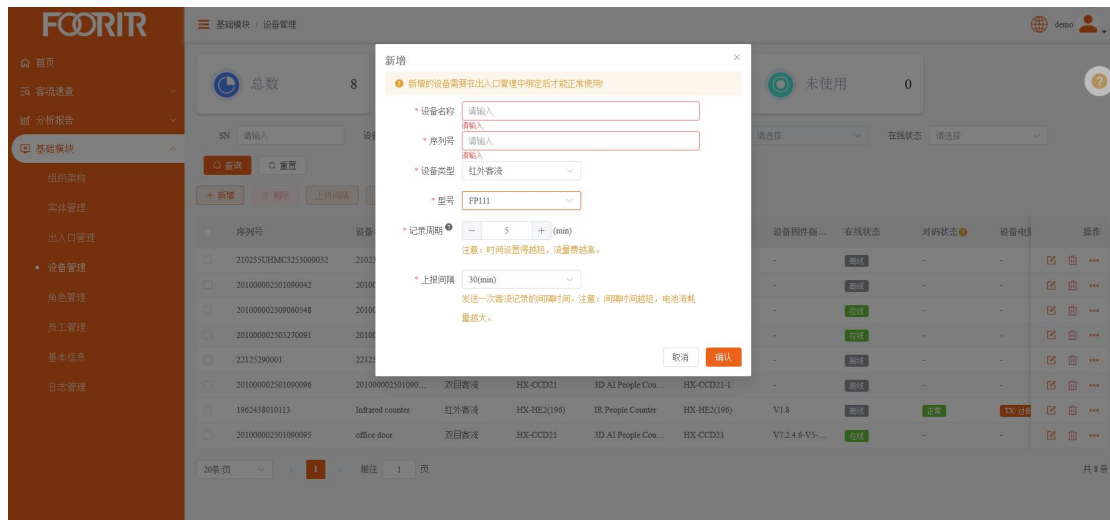

**步骤 3: 创建实体**，选择“基础模块->实体管理->新增实体”。

- ⚠ **邮箱**：用于推送设备异常状态。
- ⚠ **组织架构**：选择默认架构。
- ⚠ **营业时间**：用于同步设备工作时间，营业内计数/营业外不计数。
- ⚠ **时区**：用于同步设备时间。国内默认 UTC/GMT+08:00，国外根据当地时区选择。

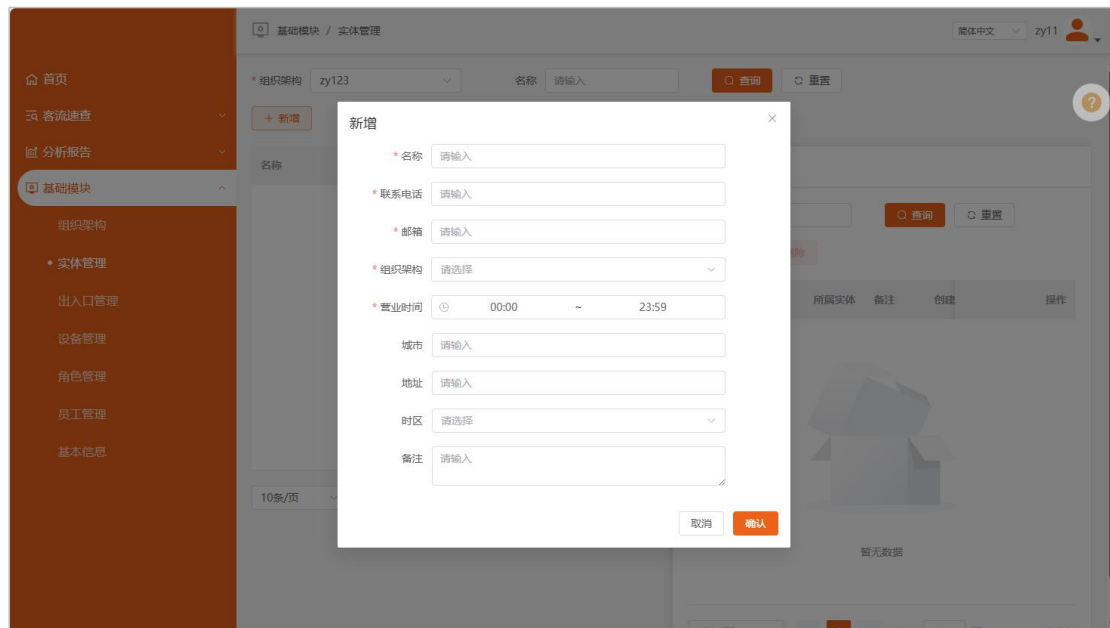

**步骤 4.1: 创建出入口**，选择“基础模块->出入口管理->新增出入口”。

- ⚠ **所属实体**：选择已创建实体。
- ⚠ **实体出入口**：选择“是”。

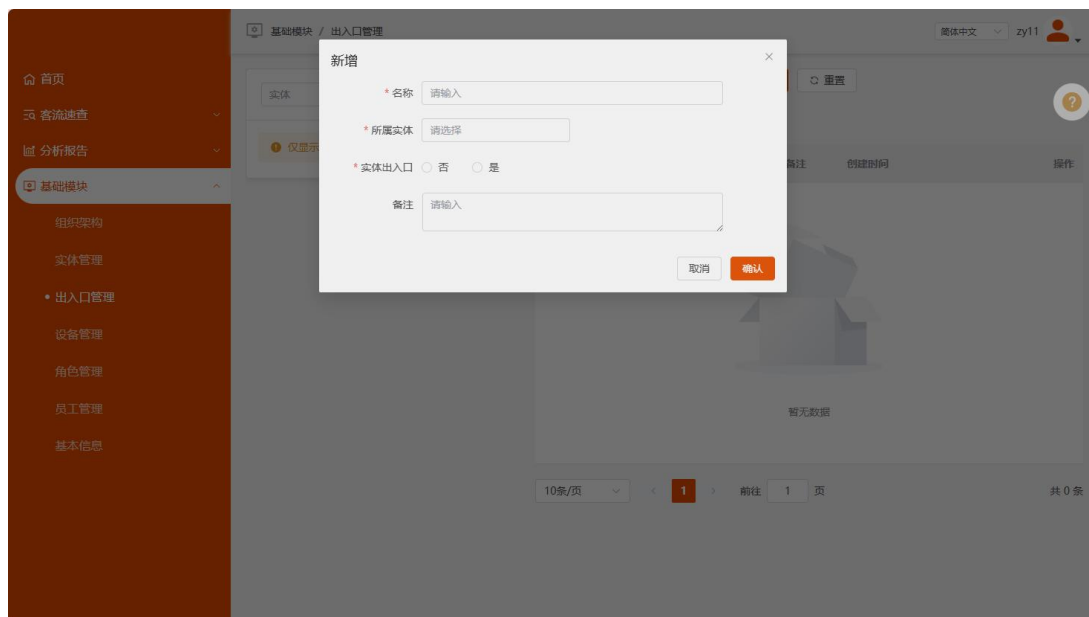

**步骤 4.2: 绑定设备**，选择要绑定的出入口，点击后方的绑定图标，进入绑定页面，勾选需要绑定的设备，点击“确认”；网页联网配置完成。

**⚠ 完成这一步之后，才能进行手机联网配置。**

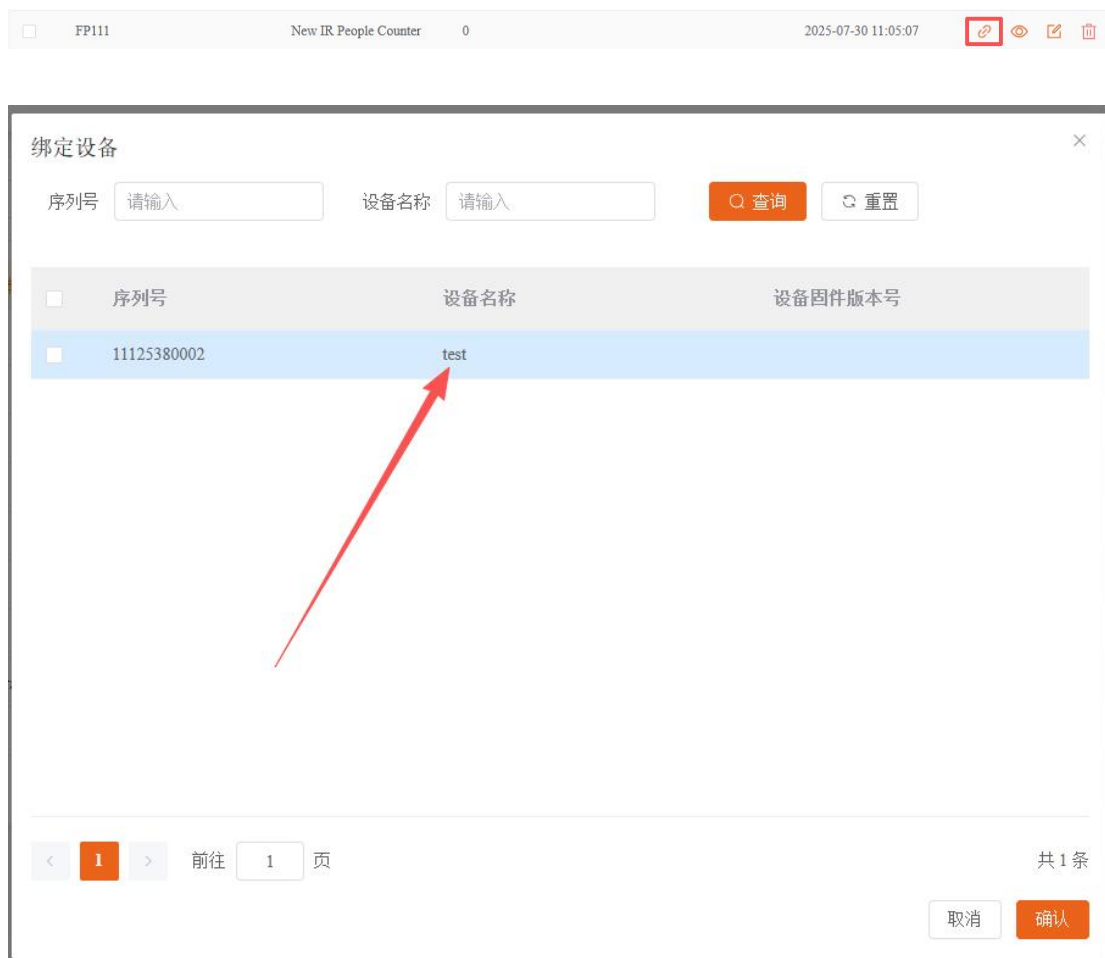

## 2.3 手机联网配置

- ❖ 先进行联网配置后再进行设备安装。
- ❖ 请使用浏览器或微信扫码下载“FOORIR”APP。
- ❖ IOS用户可在“APP Store”里搜索“FOORIR”下载。



### 步骤 1：启动蓝牙。

长按 3 秒按钮设备开机后，再长按 3 秒按钮，启动设备蓝牙。

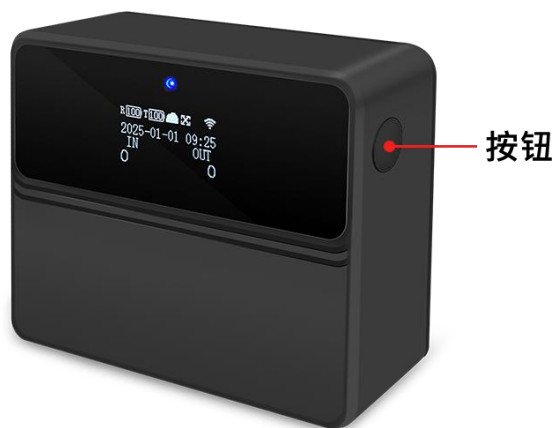

### 步骤 2：搜索并添加设备。

扫描蓝牙设备，在列表中找到您的设备。

设备名称格式为：型号 + SN 号后 8 位（参考<开机界面 SN>和接收端背部（打开后壳）标签查看）。

选择对应设备完成添加。

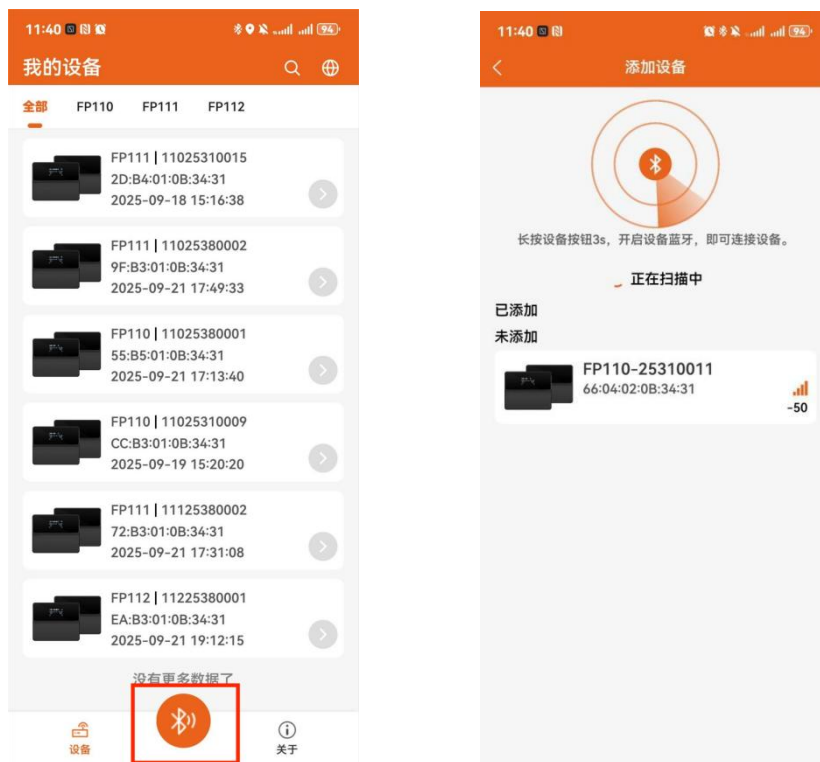

### 步骤 3: WiFi 配置。

进入设备配置页面，向下滑动至“WiFi 配置”区域。

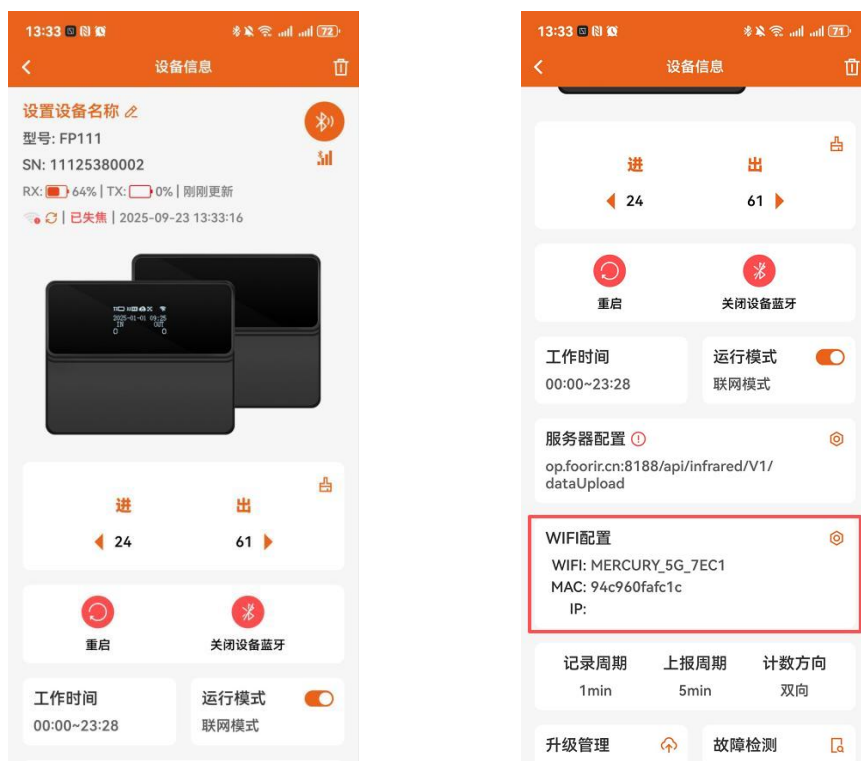

选择您要连接的 WiFi 网络，输入密码并确认。  
检查 WiFi 连接状态。



### 维护 1：设备升级。

系统会检测是否有新版本，如有新版本，可以直接从云端下载固件给设备进行升级。



## 维护 2：故障检测。

设置完成后，设备不能正常工作，或者数据存在问题，则可以在此处点击故障检测，帮助您发现问题。

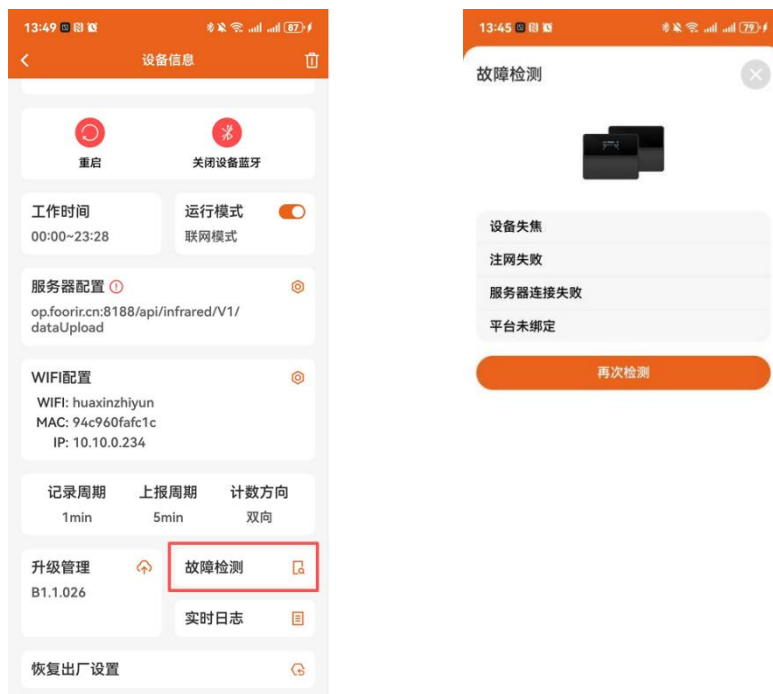

## 三、安装指导

### 3.1 安装须知

- ❖ 在安装位置，先进行联网配置，再安装设备；
- ❖ 接收端安装在通道进入方向右手边；
- ❖ 设备之间不能有遮挡，如有玻璃，透光率越高对准确率影响越小；
- ❖ **建议安装高度为 1.2-1.4m，接收端和发射端平行对齐安装。**

### 3.2 影响准确率的因素

- ❖ 设备之间不能有人、物长时间遮挡，会导致设备失焦；
- ❖ 双人并肩通过，会出现漏记；
- ❖ 手持大型物体或推购物车通过，有概率会误记。

### 3.3 安装方式

两种安装方式：3M 胶粘贴或者螺丝固定。

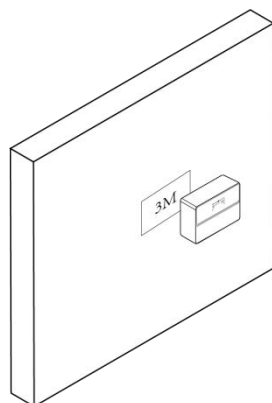

3M 胶粘贴

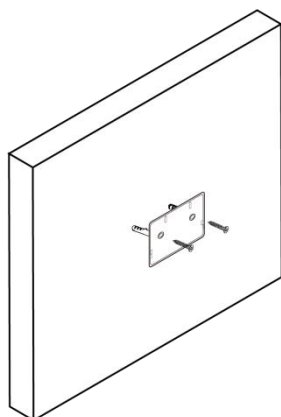

螺丝固定

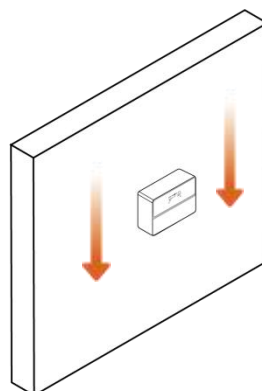

## 四、安装步骤

**步骤 1:** 打开包装盒，拿出 2 个设备，分别取掉电池绝缘片。

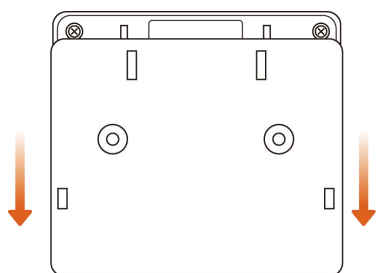

① 向下滑动后壳

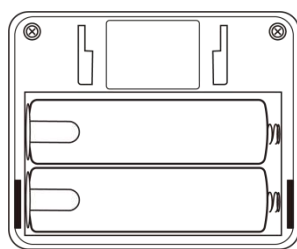

② 取掉电池绝缘片

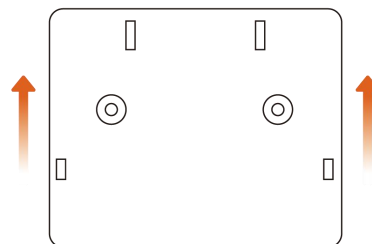

③ 向上滑动合上

**步骤 2:**

**安装方式一 (3M 胶粘贴) :** 首先安装发射端, 便于接收端对码。取出包装盒中的 3M 胶, 将胶带先贴在设备背面, 再将发射端固定进门方向左侧。

**安装方式二 (螺丝固定) :** 首先安装发射端, 便于接收端对码。将发射端设备后盖取下, 用螺丝固定后盖到墙面, 将发射端机体向下滑动与后盖嵌合。

\* 建议按图示方向安装, 保持两端水平对射、平行对齐即可。

\* 左右可互换, 进出方向可在云平台灵活设置。

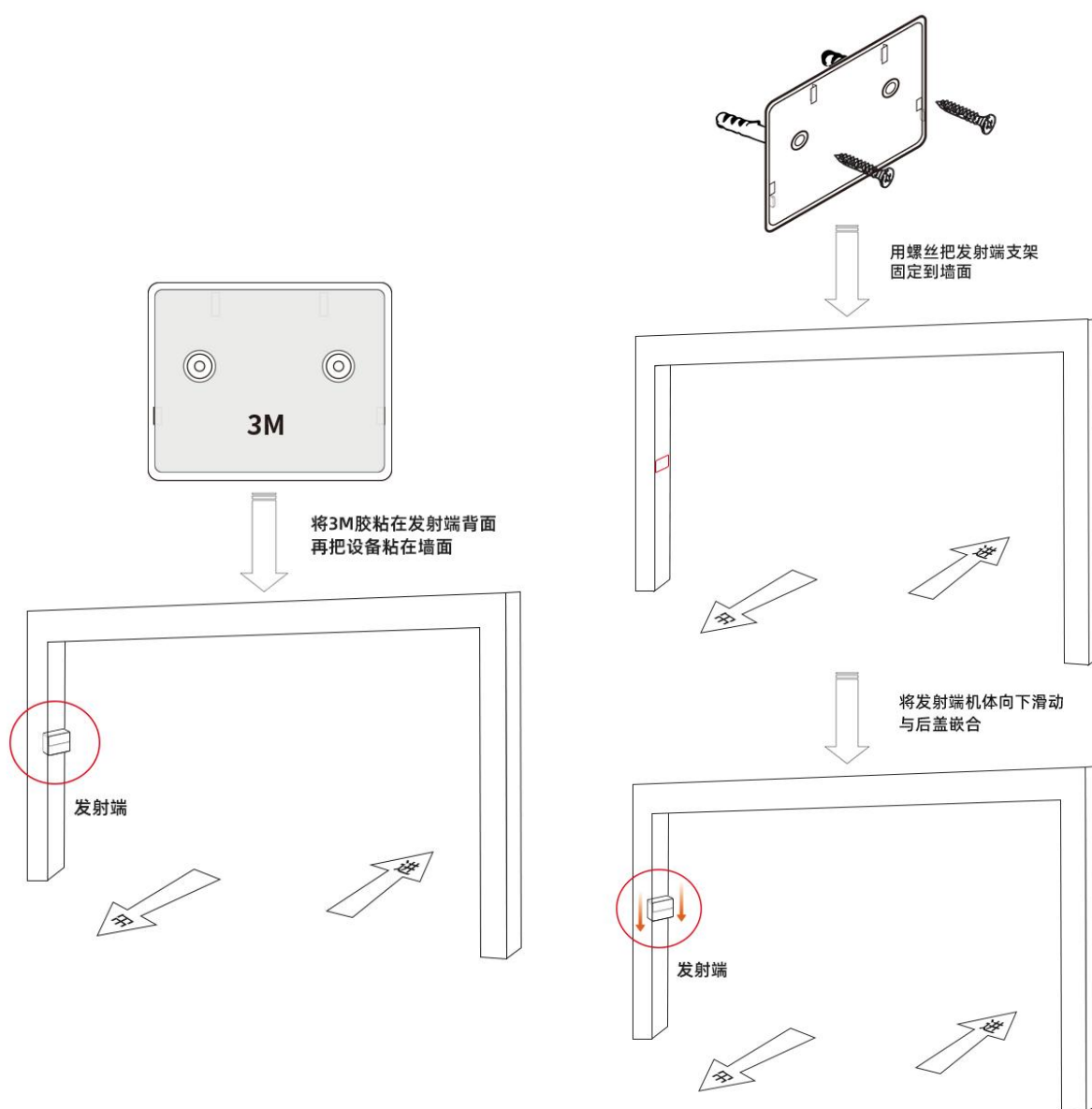

安装方式一 (3M 胶粘贴)

安装方式二 (螺丝固定)

**步骤 3:** 对码在预设安装位置进行，将接收端与发射端平行对齐，不断微调，当“×”变“√”时即匹配成功。标记接收端预安装位置，再将接收端固定在墙上。

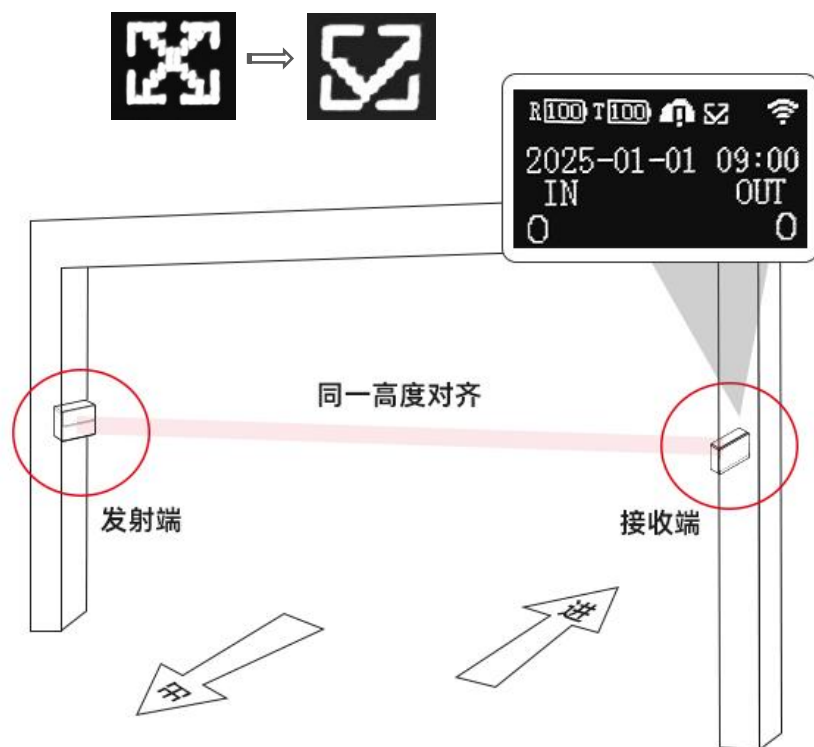

## 声明

Copyright © 2011-2024 成都华芯智云科技有限公司

版权所有，保留所有权利

- 未经成都华芯智云科技有限公司明确书面许可，任何单位或个人不得擅自仿制、复制、誊抄或转译本手册部分或全部内容，且不得以营利为目的进行任何方式（电子、影印、录制等）的传播。
- **FOORIR** 为成都华芯智云科技有限公司注册商标。本手册提及的所有商标，由各自所有人拥有。
- 本手册所提到的产品规格和资讯仅供参考，如有内容更新，恕不另行通知。除非有特殊约定，本手册仅作为使用指导，所作陈述均不构成任何形式的担保。

## 注意

- 本手册所示截图中使用的参数仅用作设置示例参考，可能与实际情况不完全一致，请根据您的实际需求进行参数设置。
- 工作时壳体禁止拆卸，防拆卸提示，谨慎接触手动拆卸设备外壳，以免设备损坏。此为 A 级产品，在生活环境中，该产品可能会造成无线电干扰。在这种情况下，可能需要用户对干扰采取切实可行的措施。
- 由于软件版本的不同，本手册所示截图可能与您所购买产品的 Web 界面不完全一致，请根据实际的 Web 界面配置您的产品。
- 如发现有配件短缺及损坏的情况，请及时和当地经销商联系。本手册内产品图片/界面截图均为示意，旨在帮助用户安装配置产品，具体请以实物/实际界面为准。



如需帮助，请联系：

制造商：成都华芯智云科技有限公司

地址：四川省成都市高新西区天辰路 88 号 1 栋 4021 号

服务热线：400-9010-980

官方网站：www.foorir.cn